



Molto di più su www.edilkamin.com

**FOCOLARI
TERMOCAMINI**



EDILKAMIN
TECNOLOGIA DEL FUOCO

FOCOLARI a legna ad aria, per riscaldare in modo uniforme



Oltre che per irraggiamento, i monoblocchi a legna Edilkamin producono aria calda canalizzabile con tubi flessibili, per riscaldare in modo uniforme fino a 4 locali attigui.

L'erogazione di aria calda può avvenire a convezione naturale o a ventilazione forzata, tramite ventilatori.

Sono alimentati a legna, combustibile rinnovabile, ecologico e sicuramente più economico rispetto ai combustibili tradizionali (gas, gasolio...).

Sono realizzati con tre tipi di rivestimento interno:

Focolare interamente in ghisa

di forte spessore è molto resistente agli urti e al calore. Esteticamente realizza corpo unico con il resto del focolare.



tutta la casa



Focolare in Ecoveram®,

materiale refrattario a base di mullite cotto a 1200°C, perfezionato da Edilkamin: accumula calore durante la combustione e lo rilascia gradualmente nel focolare anche in fase di spegnimento. Con l'Ecoveram®, il focolare acquista una lucentezza particolare che esalta il colore della fiamma, rendendo il caminetto ancora più spettacolare.

Focolare in refrattario

di grande spessore per consentire una combustione ideale alle alte temperature.



La tecnologia e le caratteristiche

Parzializzazione dell'aria

Tramite la fessura sopra la porta e le due uscite d'aria sul top è possibile distribuire l'aria di riscaldamento sia nel locale di installazione sia in due locali adiacenti. La parzializzazione dell'aria nei 3 ambienti avviene regolando i due pulsanti ai lati sopra la porta.

Antina ambidestra con maniglia asportabile.

Tra fuoco e rivestimento, solo una linea sottile.

Il profilo di contorno esterno consente di nascondere il raccordo con il rivestimento, senza l'utilizzo di cornici apertive.

In casa solo comfort, niente fumo.

Screen è dotato di un sistema che, all'apertura dell'anta, apre automaticamente il "cielino", evitando fuoriuscite di fumo in ambiente.

Emissioni di CO inferiori agli standard europei.

Screen è dotato di un sistema esclusivo (S.C.P.) di distribuzione dell'aria primaria e secondaria per ottenere alti rendimenti e vetro sempre pulito.

Il sistema SCP prevede anche l'immissione di aria terziaria (o di post-combustione) preriscaldata attraverso una serie di fori realizzati sullo schienale del focolare.

Calore e comfort con l'aria calda canalizzata in tutta la casa fino a 110 m²

Il ventilatore è gestito da un **radiocomando** con cui è possibile regolare manualmente la velocità dell'aria o impostare la modulazione automatica: in quest'ultimo caso, il ventilatore si attiva quando la temperatura nel sistema raggiunge i 50° C, evitando la fuoriuscita di aria fredda e modulando la sua velocità in base alla effettiva temperatura dell'aria di riscaldamento.

Vetro ceramico serigrafato e sempre pulito

Il sistema esclusivo di adduzione, tramite canalizzazione dell'aria secondaria nel focolare, garantisce il **vetro ceramico sempre pulito**.

Tripla regolazione

Tramite una leva è possibile impostare la gestione della fiamma in modalità **manuale, automatica o minima** in base alle proprie esigenze.

Nella **modalità manuale** Screen può funzionare come un caminetto a legna tradizionale, con produzione a piacere di una fiamma più o meno intensa.

Nella **modalità automatica** Screen produce inizialmente una fiamma intensa e poi, una volta raggiunta la temperatura richiesta, modula automaticamente la fiamma per funzionare a lungo, consumando il minor quantitativo di legna possibile, senza sprechi.

Nella **modalità minima** Screen riduce la combustione al minimo mantenendo solo la brace accesa, per un comfort che dura tutta la notte.

Radiocomando in dotazione per versione V.

N.B. Screen può essere installata anche senza cavalletto di sostegno e scatola aria (✖) consentendo così un facile utilizzo come **inserto per ristrutturazione di vecchi caminetti**.

In questa versione il funzionamento sarà esclusivamente a convezione naturale (N); rimane comunque possibile il collegamento posteriore per la presa aria esterna di combustione.



SCREEN 80/100

VETRO A VISTA TOTALE



Screen 80

Struttura: in acciaio

Focolare: in Ecokeram®

Dimensioni: cm 90x52x93/108h

Potenza utile N/V: kW 8,5/9

Volume riscaldabile: m³ 210/220

Canalizzabile: Aria calda fino a 2 locali + locale caminetto, tramite appositi kit

Rivestimenti abbinabili: Grey, Laser, Mexico, Pure, Safari, Smile, Steel



Smile con Screen 80



Pure con Screen 100



Screen 100

Struttura: in acciaio

Focolare: in Ecokeram®

Dimensioni: cm 110x52x93/108h

Potenza utile N/V: kW 11,5/12

Volume riscaldabile: m³ 280/300

Canalizzabile: Aria calda fino a 2 locali + locale caminetto, tramite appositi kit

Rivestimenti abbinabili: Grey, Laser, Pure, Safari, Smile, Steel



FOCOLARI a legna

Dream Light, è una serie di focolari compatti Edilkamin composta da cinque modelli di caminetto, diversi per formato e dimensione.

La tecnologia

a convezione naturale

CRISTAL 45N / 76N / 90N

FLAT 100N / 120N

DOUBLE

a ventilazione forzata

CRISTAL 45V / 76V / 90V

FLAT 100V / 120V

Modelli la cui progettazione è basata su una tecnologia di funzionamento avanzata. La distribuzione dell'aria nel focolare garantisce una combustione ottimale, una fiamma costantemente viva, alta temperatura e un vetro molto pulito per lunghi periodi di tempo.

Cristal, Flat e Double danno risalto alla naturale visione del fuoco, grazie al materiale ceramico Ecokeram® del focolare interno.

Sono conformi alla normativa EN che garantisce alti livelli di sicurezza e di prestazione.

I modelli con ventilazione forzata sono caminetti dotati di pannello sinottico e aria primaria automatica.

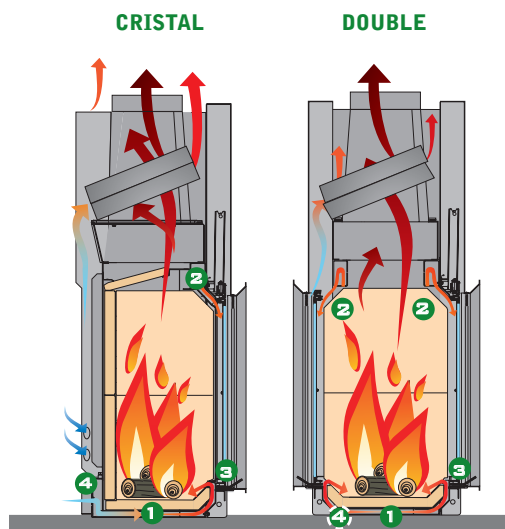

Funzionamento

- 1 aria primaria
- 2 aria secondaria e di pulizia vetro
- 3 la quantità dell'aria di combustione è regolabile secondo il tiraggio della canna fumaria, tramite il deflettore mobile.
- 4 l'aria di combustione viene prelevata mediante condotto \varnothing 125 mm proveniente dall'esterno.

DREAMLIGHT

focolare in Ecokeram®



CRISTAL 45

N convezione naturale
V ventilazione forzata (con aggiunta kit)
VETRO A VISTA TOTALE



Struttura: in acciaio
Focolare: in Ecoleram®
Dimensioni: cm 68x64x161h
Potenza utile N/V: kW 10,5/11
Volume riscaldabile: m³ 260/270
Canalizzabile: Aria calda fino a 2 locali + locale caminetto, tramite appositi kit
Rivestimenti abbinabili:
Bix Box, Darvon (N), Dromond



CRISTAL 76

N convezione naturale
V ventilazione forzata (con aggiunta kit)
VETRO A VISTA TOTALE



Struttura: in acciaio
Focolare: in Ecoleram®
Dimensioni: cm 98x65x147h
Potenza utile N/V: kW 12/12,5
Volume riscaldabile: m³ 300/310
Canalizzabile: Aria calda fino a 2 locali + locale caminetto, tramite appositi kit
Rivestimenti abbinabili:
Abbey (N), Air, Bix Box, Dromond, Iron, Silver



CRISTAL 90

N convezione naturale
V ventilazione forzata (con aggiunta kit)
VETRO A VISTA TOTALE



Struttura: in acciaio
Focolare: in Ecokeram®
Dimensioni: cm 112x65x168h
Potenza utile N/V: kW 13/13,5
Volume riscaldabile: m³ 325/335
Canalizzabile: Aria calda fino a 2 locali + locale caminetto, tramite appositi kit
Rivestimenti abbinabili:
Bix Box, Dromond, Wall



DOUBLE

N convezione naturale
VETRO A VISTA TOTALE



Struttura: in acciaio
Focolare: in Ecokeram®
Dimensioni: cm 98x67x147h
Potenza utile: kW 12
Volume riscaldabile: m³ 300
Canalizzabile: Aria calda fino a 2 locali + locale caminetto, tramite appositi kit
Rivestimenti abbinabili:
Air, Bix Box, Iron, Silver





FLAT 100/120

N convezione naturale
V ventilazione forzata (con aggiunta kit)
VETRO A VISTA TOTALE



Flat 100

Struttura: in acciaio

Focolare: in Ecoleram®

Dimensioni: cm 125x59x134h

Potenza utile N/V: kW 10,5/11

Volume riscaldabile N/V: m³ 260/270

Canalizzabile: Aria calda fino a 4 locali + locale caminetto, tramite appositi kit

Rivestimenti abbinabili:

Bix Box 100, Iron, Sahara 100, Silver



Foco con Flat 120



Sahara 100 con Flat 100



Flat 120

Struttura: in acciaio

Focolare: in Ecoleram®

Dimensioni: cm 143x59x134

Potenza utile N/V: kW 13/14

Volume riscaldabile N/V: m³ 325/345

Canalizzabile: Aria calda fino a 4 locali + locale caminetto, tramite appositi kit

Rivestimenti abbinabili:

Foco, Pop



FOCOLARI a legna

È la linea di focolari a legna a convezione naturale.

AIRFIRE ha un focolare rivestito in refrattario per una migliore combustione che consente di raggiungere una temperatura molto elevata per avere: vetro sempre pulito, alti rendimenti, basse emissioni in atmosfera.

La struttura base e la cappa sono in acciaio. L'aria di convezione si riscalda lambendo la cappa metallica alettata e percorrendo il tubo scambiatore. La maggiore potenza termica viene trasmessa per irraggiamento.

Caratteristiche

- A.** Terminale di chiusura con uscita superiore \varnothing 20 cm (o laterale \varnothing 20 cm)
- B.** Aria secondaria e pulizia vetro
- C.** Focolare in refrattario
- D.** Aria primaria di combustione
- E.** Cappa metallica
- F.** Scambiatore per produzione aria calda

AIRFIRE

PORTELLONE PIANO

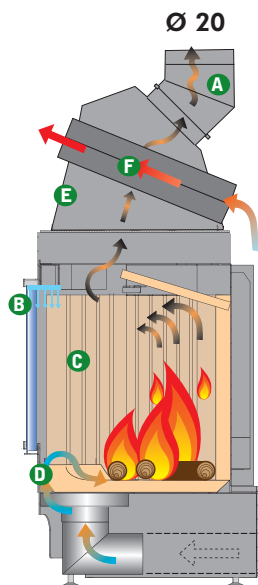

AIRFIRE

PORTELLONE TONDO



ANTA PIANO



AIRFIRE

PORTELLONE PRISMATICO



Struttura: in acciaio

Focolare: in refrattario

Dimensioni Port. Piano: cm 92x65x147h

Dimensioni Anta Piano: cm 80x61x144h

Dimensioni Port. Tondo/Prism.:

cm 84x66/67x147h

Potenza utile: kW 10

Volume riscaldabile: m³ 240

Rivestimenti abbinabili Port. Piano:

Air, Bix Box, Iron, Mexico, Onyx, Silver, White

Rivestimenti abbinabili Port. Tondo:

Easy, Door

Rivestimenti abbinabili Port. Prism.:

Lady, Metal



FOCOLARI a legna

SISTEMA S.C.P.

(Sistema Combustione Pulita)



I focolari chiusi Edilkamin sono dotati del **Sistema S.C.P. (Sistema Combustione Pulita)** che abbina una innovativa distribuzione dell'aria primaria e di post-combustione, garantendo emissioni di CO inferiori agli standard europei. L'aria per la combustione primaria viene immessa nel focolare in modo radente ed uniformemente distribuita sul pelo libero delle braci. **Si ottiene così il massimo possibile di ossigenazione e potenza, necessari per una combustione ottimale;** l'aria per la post-combustione viene prelevata dall'ambiente attraverso dei fori sul basamento del caminetto. Si riscalda percorrendo due canali dedicati e il retro del focolare. Viene immessa dal cielo del focolare mediante un sistema a pioggia con "rosa" molto ampia, per ottenere la miscelazione, ad elevata temperatura, con i fumi, al fine di reincondiarli.

Cielino con fori uscita aria di post-combustione

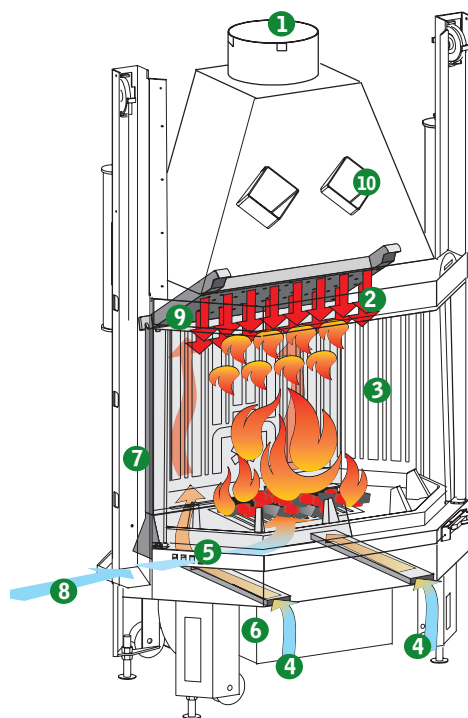

1. Bocchettone uscita fumi
2. Sistema SCP
3. Focolare in ghisa di forte spessore
4. Ingresso aria di post-combustione
5. Ingresso aria di combustione primaria
6. Meccanismo presa aria
7. Portellone saliscendi
8. Entrata aria di riciclo ambiente
9. Fori di uscita aria di post-combustione
10. Scambiatori aria calda

A LEGNA

con interno in ghisa

EGO

N - convezione naturale
V - ventilazione forzata



Struttura: in acciaio
Focolare: in ghisa
Dimensioni: cm 60x60x141h
Potenza utile N/V: kW 8,5/9
Volume riscaldabile: m³ 210/220
Canalizzabile: Aria calda fino a 2 locali
+ locale caminetto, tramite appositi kit
Rivestimenti abbinabili:
Abaco, Elios, Lady, Novella, Onda, Tris



STILE

N - convezione naturale
V - ventilazione forzata



Struttura: in acciaio
Focolare: in ghisa
Dimensioni: cm 78x47x174h
Potenza utile N/V: kW 11,5/12
Volume riscaldabile: m³ 280/300
Canalizzabile: Aria calda fino a 4 locali + locale
caminetto, tramite appositi kit
Rivestimenti abbinabili:
Canaria, Carousel, Dromond



STATUS

N - convezione naturale
V - ventilazione forzata



Struttura: in acciaio
Focolare: in ghisa
Dimensioni: cm 95x60x160h
Potenza utile N/V: kW 14,5/15
Volume riscaldabile: m³ 360/370
Canalizzabile: Aria calda fino a 4 locali + locale caminetto, tramite appositi kit
Rivestimenti abbinabili:
Abaco, Elios, Lady, Novella, Stone, Tris

TITANO

N - convezione naturale
V - ventilazione forzata



Struttura: in acciaio
Focolare: in ghisa
Dimensioni: cm 96x60x160h
Potenza utile N/V: kW 18/18,5
Volume riscaldabile: m³ 445/455
Canalizzabile: Aria calda fino a 4 locali + locale caminetto, tramite appositi kit
Rivestimenti abbinabili:
Derby, Filorosso, Lego, Luisa V, Maya, Tema





FORTE

N - convezione naturale
V - ventilazione forzata



Struttura: in acciaio

Focolare: in ghisa

Dimensioni: cm 98x60x160h

Potenza utile N/V: kW 18/19

Volume riscaldabile: m³ 445/470

Canalizzabile: Aria calda fino a 4 locali + locale caminetto, tramite appositi kit

Rivestimenti abbinabili:

Air, Bix Box(inox), Class, Dromond (bianco), Foco, Gibilterra, Iron, Maya, Mexico, Parigi, Roma, Sahara, Saxon, Silver, Square, Tosca



Abaco con Status



Lego con Titano



Carousel con Stile





La tecnologia

FIRETRONIX è la linea di focolari a legna con rivoluzionario **Electronic Wood System (EWS)** per la gestione elettronica della fiamma. **EWS**, tramite una sonda che rileva dati dai fumi, gestisce la fiamma agendo sulle serrande aria di combustione e fumi, in modo da fornire la potenza (calorie) di volta in volta richiesta.

Con Electronic Wood System la combustione della legna non viene lasciata libera ma rallentata o accelerata automaticamente tramite pannello sinottico, programmando manualmente la potenza necessaria o impostando la temperatura ambiente a mezzo termostato.



Le caratteristiche

• Pannello sinottico

Consente di programmare e gestire le prestazioni del caminetto al fine di ottenere la temperatura desiderata attraverso la sonda di rilevazione temperatura ambiente, di selezionare la potenza di funzionamento e la velocità dell'aria di riscaldamento.

• Presa aria esterna automatica

Permette di prelevare la corretta quantità d'aria occorrente in base alle differenti condizioni d'installazione.

• Serranda fumi automatica

Regola la posizione della serranda fumi (più o meno aperta) gestendo la combustione in base alle prestazioni richieste e impostate sul pannello sinottico. In caso di black-out, un elettromagnete garantisce l'apertura totale e istantanea della serranda fumi, consentendo l'evacuazione fumi.

LINE

VETRO PIANO

N - convezione naturale

V-EWS ventilazione forzata



Struttura: in acciaio

Focolare: in Ecokeram®

Dimensioni: cm 96x67x153h

Potenza utile N/V: kW 12,5/13

Volume riscaldabile: m³ 310/325

Canalizzabile: Aria calda fino a 4 locali + locale caminetto, tramite appositi kit

Rivestimenti abbinabili:

Air, Bix Box, Iron, Mexico, Onyx, Silver, White





ARC

VETRO TONDO

N - convezione naturale

V-EWS ventilazione forzata



POLI

VETRO PRISMATICO

N - convezione naturale

V-EWS ventilazione forzata



Struttura: in acciaio

Focolare: in Ecoleram®

Dimensioni: cm 87x63x153h

Potenza utile N/V: kW 12,5/13

Volume riscaldabile: m³ 310/325

Canalizzabile: Aria calda fino a 4 locali + locale caminetto, tramite appositi kit

Rivestimenti abbinabili Arc:

Door, Easy

Rivestimenti abbinabili Poli:

Metal

Metal con Firetronix Poli





PER RISPARMIARE PIÙ DEL 40% RISPETTO AL GAS

Producono acqua calda per alimentare l'impianto di riscaldamento, utilizzando anche la rete di distribuzione e i terminali già esistenti (termosifoni, pannelli radianti a pavimento...).

Possono produrre acqua calda sanitaria per gli utilizzi di bagni e cucina; grazie all'utilizzo di un bollitore, l'acqua calda sanitaria può essere accumulata e utilizzata secondo necessità, alla temperatura desiderata, anche a termocamino spento.

Sono alimentati a legna, il combustibile rinnovabile ed ecologico che consente un notevole risparmio, oltre al 40% rispetto all'utilizzo del gas.

Possono essere integrati con altri generatori di calore (pannelli solari, caldaie murali...)

Possono essere completati con uno dei bellissimi rivestimenti della gamma Edilkamin.

L'INSTALLAZIONE

I termocamini consentono di ottenere alti rendimenti e bassi consumi bruciando legna, combustibile rinnovabile ed ecologico. Sostituiscono o affiancano alla tradizionale caldaia a gas, consentendo risparmi eccezionali.

A VASO APERTO

Edilkamin prevede l'utilizzo di kit per l'installazione progettati per le situazioni impiantistiche più ricorrenti (kit1, kit 2, kit3, kit N3, kit N3 bis).

A VASO CHIUSO

I termocamini nella versione CS sono equipaggiati con una serpentina di scambio termico azionata da valvola di sicurezza. La serpentina garantisce sicurezza, permettendo il raffreddamento del termocamino in caso di sovraccarico o black-out.

Edilkamin prevede kit 5 e kit 6 per le situazioni più ricorrenti.

per produrre acqua calda

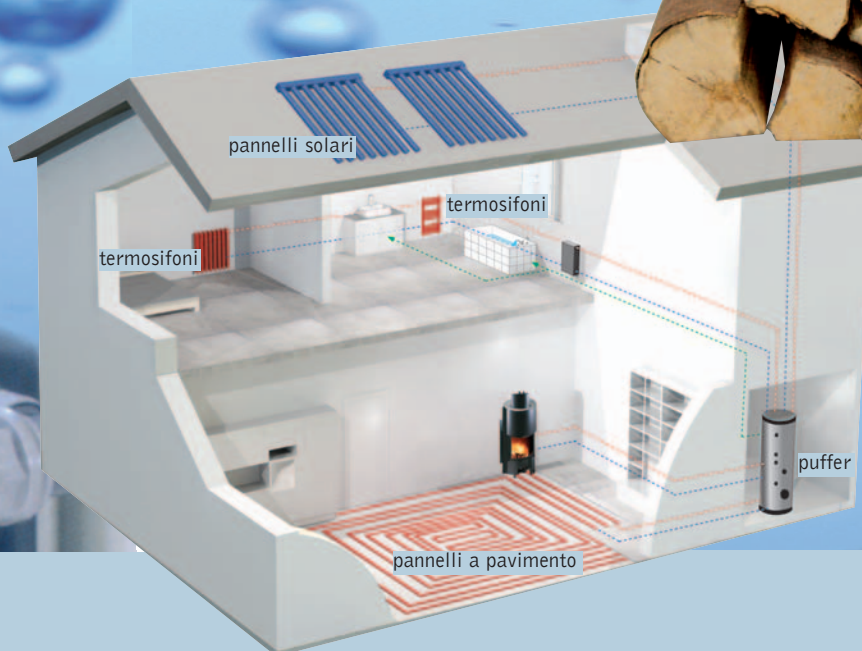

Esempio installazione A VASO APERTO

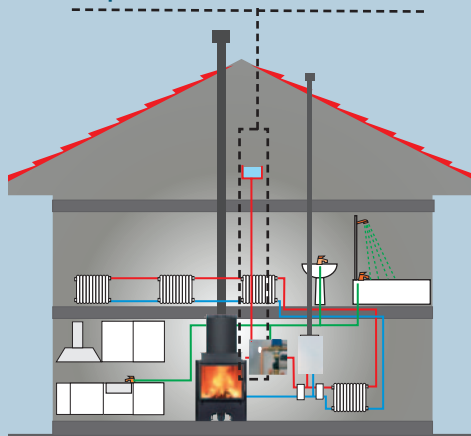

Termocamino abbinato a caldaia a gas

Esempio installazione A VASO CHIUSO

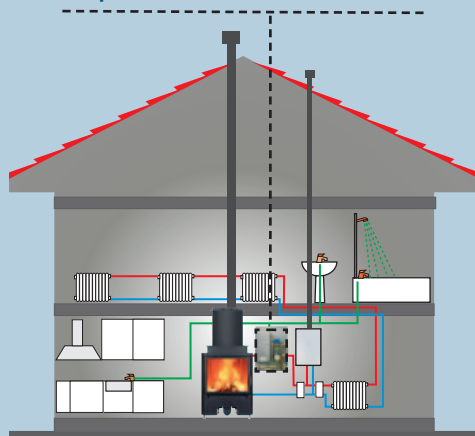

Termocamino abbinato a caldaia a gas

ACCESSORI

KIT PREASSEMBLATI per impianti a Vaso Aperto

KIT N 3

Installazione termocamino abbinato a caldaia a gas **con produzione istantanea** di acqua sanitaria.



KIT N 3 bis

Installazione termocamino abbinato a caldaia a gas **con produzione** di acqua sanitaria con circolatore per circuito secondario.



KIT 1

Installazione termocamino come unica fonte di calore **con produzione istantanea** di acqua sanitaria.

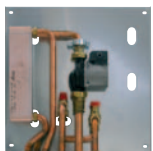

KIT 2

Installazione termocamino abbinato a caldaia a gas **senza produzione** di acqua sanitaria.

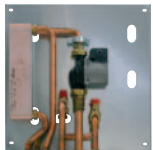

KIT 3

Installazione termocamino abbinato a caldaia a gas **con produzione istantanea** di acqua sanitaria.



KIT PREASSEMBLATI per impianti a Vaso Chiuso

KIT 5

Installazione termocamino come unica fonte di calore **senza produzione** di acqua sanitaria.



KIT 6

Installazione termocamino **con produzione** di acqua sanitaria.



Cassette optional di diverse misure per inserimento KIT.



BOLLITORE

Utile accessorio per produrre e accumulare fino a 300 litri d'acqua calda sanitaria da utilizzare per l'impianto termosifoni, per la rete di bagni e cucina. In abbinamento a caldaie, termostufe, termocamini, pannelli solari. Anche a generatore spento, è possibile usufruire dell'acqua calda.

- 200 litri, cm 56 x 143h
- 300 litri, cm 67 x 149h



IDROKIT

Apparato completo per un'installazione rapida e di elevata qualità tecnica, gestito da scheda elettronica.

Acqua calda sanitaria, accumulata nel **bollitore da 50 litri**.

Sistema di disinfezione anti-legionella.

Disponibile in 2 modelli, per termocamini a legna o pellet abbinabili a caldaia a gas.

cm 45 x 44 x 115h





I modelli **IDRO 30** sono equipaggiati con anta piana, mentre i modelli **ACQUATONDO** sono equipaggiati con portellone scorrevole (piano, prismatico, tondo o un lato vetrato).

Le caratteristiche

Garantiscono alti rendimenti, bassi consumi e grande risparmio bruciando legna, combustibile rinnovabile ed ecologico.

Sostituiscono o affiancano la caldaia a gas.

Il focolare circolare e profondo rende questo caminetto adatto alla cottura.

I modelli Idro 30 hanno dimensioni particolarmente compatte. Ideali per chi, pur senza grandi esigenze di spazio, vuole il meglio in termini di prestazioni.

- Focolare in acciaio
- Piano fuoco in ghisa
- Guide silenziose
- Maniglia fredda, piedi regolabili optional
- Profilo sul bordo focolare per raccordo con la soglia dei rivestimenti
- Struttura in acciaio di forte spessore
- Vetro ceramico resistente a shock termico 800°C
- Serranda regolazione aria combustione
- Meccanismo presa aria esterna (optional acquatondo)
- Girarrosto optional (acquatondo)
- Le versioni a vaso chiuso (CS) sono dotate di serpentina e valvola di sicurezza incorporate

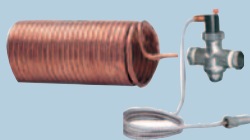

Il funzionamento

By-pass fumi automatico. A porta aperta durante l'accensione, la serranda fumi si apre per permettere ai fumi di raggiungere la canna fumaria. Quando la combustione è avviata, chiudendo il portellone si chiude in automatico la serranda fumi: i fumi cedono così calore alle intercapedini e al tubo scambiatore.

IDRO 30

30-30/CS (a vaso aperto-a vaso chiuso)



Struttura: in acciaio

Dimensioni: cm 65x53x99h

Potenza utile: kW 14,2

Potenza all'acqua: kW 8,5

Volume riscaldabile: m³ 360

Rivestimenti abbinabili: Quadro



ACQUATONDO 22

PIANO-PIANO CS (a vaso aperto-a vaso chiuso)

PRISMATICO-PRISMATICO/CS (a vaso aperto-a vaso chiuso)

SFERA (a vaso aperto)

Piano



Sfera



Struttura: in acciaio

Piano fuoco: in ghisa

Dimensioni Piano: cm 80x68x138h

Dimensioni Prismatico: cm 75x68x138h

Dimensioni Sfera: cm 74x76x138h

Potenza utile: kW 23

Potenza all'acqua: kW 16,1

Volume riscaldabile: m³ 560

Rivestimenti abbinabili Piano:

Air, Bix Box, Dromond, Iron, Gibilterra parete (vaso aperto), Mexico, Sahara, Saxon (vaso aperto), Silver

Rivestimenti abbinabili Sfera: Bahia

Bahia con Acquatondo sfera



ACQUATONDO 29

UN LATO VETRATO (a vaso aperto)

PIANO-PIANO CS (a vaso aperto-a vaso chiuso)

PRISMATICO-PRISMATICO/CS (a vaso aperto-a vaso chiuso)

Lato vetrato (sinistro)



Prismatico



Struttura: in acciaio

Piano fuoco: in ghisa

Dimensioni Lato vetrato: cm 99x78x138h

Dimensioni Piano: cm 99x80x138h

Dimensioni Prismatico: cm 92x78x138h

Potenza utile: kW 27

Potenza all'acqua: kW 18,8

Volume riscaldabile: m³ 660

Rivestimenti abbinabili Piano:

Cordoba (vaso aperto), Iron, Mexico, Silver

Rivestimenti abbinabili Prismatico vaso aperto:

Andorra, Linares

Silver con Acquatondo Piano



TERMOCAMINI a legna

THERMOFIRE è disponibile in 2 modelli e in due versioni (per installazione a vaso aperto e installazione a vaso chiuso) per soddisfare le diverse esigenze di spazio e riscaldamento.

Le caratteristiche

- Focolare in refrattario di grande spessore per consentire una combustione ideale alle alte temperature.
- Le versioni a vaso chiuso (CS) sono dotate di serpentina e valvola di sicurezza incorporate
- Regolatore elettronico optional
- Guide silenziose
- Maniglia fredda, piedi regolabili
- Profilo sul bordo focolare per raccordo con la soglia dei rivestimenti
- Vetro ceramico resistente a shock termico 800°C
- Serranda regolazione aria combustione
- Uscita fumi Ø20 cm superiore o posteriore.

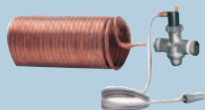

Il funzionamento

L'acqua, contenuta in uno scambiatore a fasci tubieri collocato al di sopra del focolare, viene riscaldata dai fumi di combustione: i fumi raggiungono un'altissima temperatura che poi cedono all'acqua.

Il risultato è duplice:

- Alto rendimento 85%, che riduce consumi e costi.
- Fino a 150 m² di superficie riscaldabile.

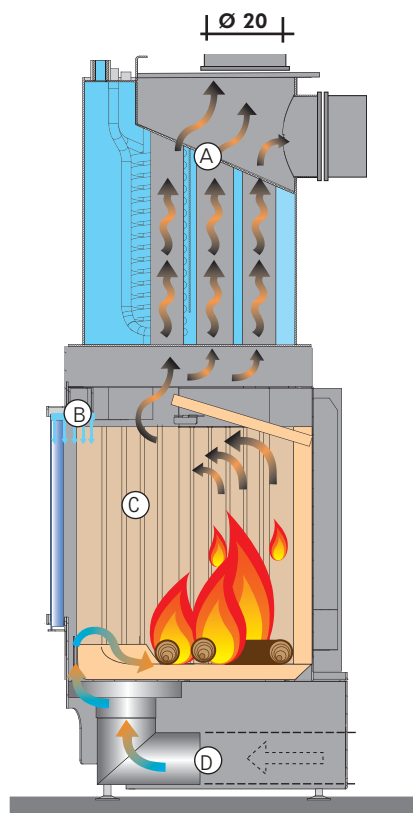

- A) Scambiatore produzione acqua calda
- B) Aria secondaria e pulizia vetro
- C) Focolare in refrattario
- D) Aria primaria di combustione

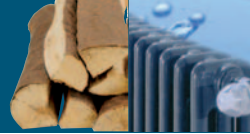

THERMOFIRE

ANTA PIANO - a vaso aperto
ANTA PIANO/CS - a vaso chiuso



Struttura: in acciaio
Piano fuoco: in refrattario
Dimensioni Anta piano: cm 80x65x181h
Dimensioni Portellone piano: cm 92x68x181h
Potenza utile: kW 14,8
Potenza all'acqua: kW 9
Volume riscaldabile: m³ 400
Possibilità rivestimenti su misura Anta piano
Rivestimenti abbinabili Portellone piano:
Air, Bix Box, Iron, Mexico, Onyx, Silver, White

THERMOFIRE

PORTELLONE PIANO - a vaso aperto
PORTELLONE PIANO/CS - a vaso chiuso



Mexico con Thermofire portellone piano



ACCESSORI

ACCESSORI per l'installazione

Tubo flessibile in alluminio
cm Ø14, Ø16, Ø20

Raccordo R1-R2

Bocchette mandata
aria calda tipo B1

Griglie ripresa aria interna
su controcappa

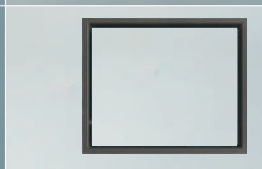
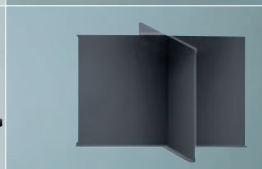
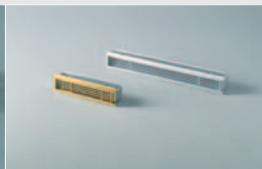
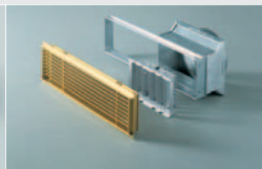

Griglie presa aria esterna

Cavalletto di supporto
universale Firebox 54/62

Supporto di sostegno
Pellinsert

Cornice per Firebox 54/62 Piana
(abbinamento a rivestimenti di Luce)

ACCESSORI per l'installazione di termocamini

Scambiatore a 3 vie

Scambiatore a piastre
20/30 piastre

Regolatore elettronico

Vaso espansione



Valvola 3 vie

Valvole di sicurezza -
sfogo aria - scarico termico

Flussostato

Gruppo spiedo

ACCESSORI

Attrezzi fuoco
Curvo Nero

Nichel

Portalegna Nero

Bidone aspiraceneri
da usare con aspiratore

Piastra a pavimento

Pellet



Aria calda in più locali con i KIT DI CANALIZZAZIONE

Per facilitare la realizzazione del sistema di distribuzione dell'aria calda, Edilkamin ha predisposto per ogni singolo monoblocco una confezione

contenente quanto necessario per le diverse situazioni, dalla più semplice alla più articolata.

PER CAMINETTI A FOCOLARE CHIUSO

KIT 2 BIS

1 locale +
locale caminetto

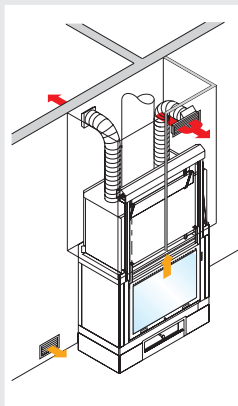

KIT 3 BIS

2 locali +
locale caminetto

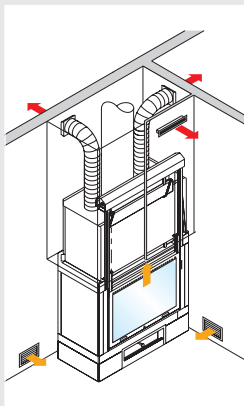

KIT 4 BIS

3 locali +
locale caminetto

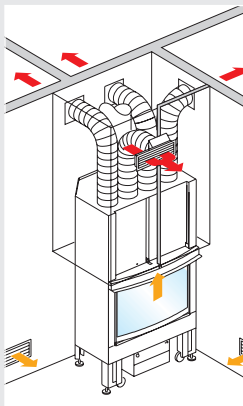

KIT 5 BIS

4 locali +
locale caminetto

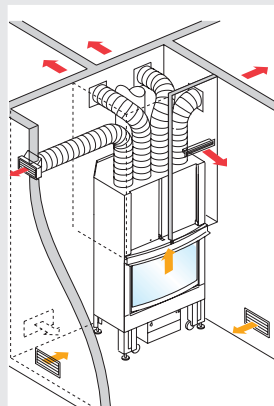

PER CAMINETTI A FOCOLARE APERTO E FIREBOX®

KIT 1

locale caminetto

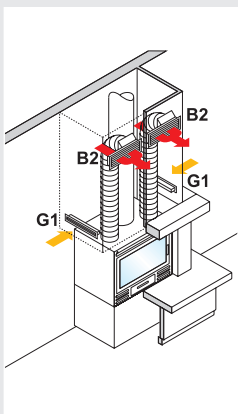

KIT 2

1 locale +
locale caminetto

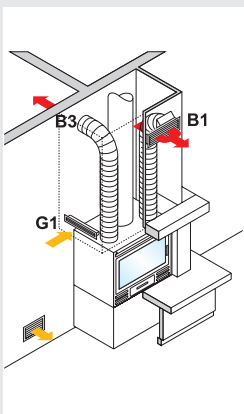

KIT 3



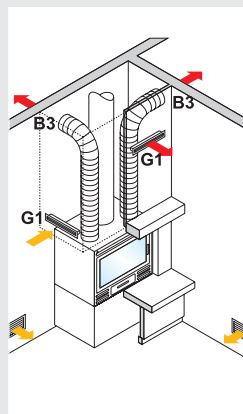





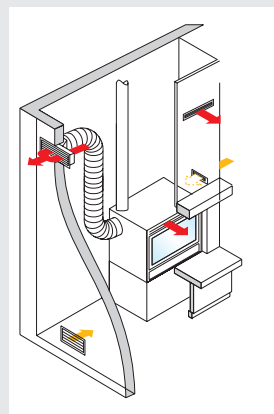





2 locali +
locale caminetto



















KIT ARIA Pellbox SCF

1 locale +
locale caminetto



















 		AIRFIRE anta piano portell.piano portell.tondo portell.prism.	CRISTAL 45	CRISTAL 76	CRISTAL 90	DOUBLE	EGO	
	Dimensioni LxPxH	80x61x144h 92x65x147h 84x66x147h 84x67x147h	68x64x161h	98x65x147h	112x65x168h	98x67x147h	60x60x141h	
	kW Potenza nominale	10N	10,5N/11V	12N/12,5V	13N/13,5V	12N	8,5N/9V	
	kW Potenza min-max	4-12	5-15	5-15	5-15	5-15	4-11	
	kg/h Consumo min-max	1,3-3,6	1,6-5	1,6-5	1,6-5	1,6-5	1,3-3,3	
	m³ Volume riscaldabile*	240N	260N/270V	300N/310V	325N/335V	300N	210N/220V	
	Rendimento	71	78	75	75	68	70,5	
	cm Uscita fumi Maschio/Femmina	20	20	25	25	25	20	
	kg Peso con imballo	237	289	267	263	260/282	308/330	
	SCP	-	•	•	•	•	•	
	Convezione naturale	•	•	•	•	•	•	
	Ventilazione forzata	-	•	•	•	-	•	
	Canalizzazione aria calda	-	•	•	•	•	•	
	Ø Uscite aria calda	-	14x2	14x2	14x4	14x2	14x4	









 		DECO	LUCE 54 piana LUCE PLUS 54 piana	LUCE 54 tonda	LUCE 62 piana LUCE PLUS 62 piana	LUCE 62 tonda	PIANA	
	Dimensioni LxPxH	65x45x54h	65x45x56h	65x48x56h	70x50x65h	70x54x65h	69x49x66h	
	kW Potenza nominale	10,5V	10N/10,5V	10,5V	11,5N/12V	12V	11,5N/12V	
	kW Potenza min-max	4-13	4-13	4-13	4-13	4-13	4-13	
	kg/h Consumo min-max	1,3-4,3	1,3-4,3	1,3-4,3	1,3-4,3	1,3-4,3	1,3-4,3	
	m³ Volume riscaldabile*	260V	240N/260V	260V	280N/300V	300V	280N/300V	
	Rendimento	77	77	72	72	72	72	
	cm Uscita fumi. Maschio/Femmina	20	20	20	20	20	20	
	kg Peso con imballo	124	123/126	139/140	141/144	161	144/149	
	SCP	•	•	•	•	•	•	
	Convezione naturale	-	•	-	•	-	•	
	Ventilazione forzata	•	•	•	•	•	•	
	Canalizzazione aria calda	•	•	•	•	•	•	
	Ø Uscite aria calda	14x2	14x2	14x2	14x2	14x2	14x2	
	telaio contorno bocca	optional	•	•	•	•	•	

FIRETRONIX Line Arc Poli	FLAT 100	FLAT 120	FORTE	SCREEN 80	SCREEN 100	STATUS	STILE	TITANO
96x67x153h 87x63x153h 87x63x153h	125x59x134h	143x59x134h	98x60x160h	90x52x93/108h	110x52x93/108h	95x60x160h	78x47x174h	96x60x160h
12,5N/13V	10,5N/11V	13N/14V	18N/19V	8,5N/9V	11,5N/12V	14,5N/15V	11,5N/12V	18N/18,5V
5-15	5-15	5-15	7-20	4-12	5-15	5-16	4-13	5-20
1,5-4,5	1,6-5	1,6-5	2,1-6,6	1,3-3,6	1,6-5	1,6-5,3	1,2-3,9	1,6-6
310N/325V	260N/270V	325N/345V	445N/470V	210N/220V	280N/300V	360N/370V	280N/300V	445N/455V
83	75	75	72,7	78	75	72	71	72,7
20	25	30	25	20	20	25	20	25
305N/314V	305N/307V	367N/369V	298N/300V	175N/178V	204N/207V	271N/278V	232N/237V	293N/303V
•	•	•	•	•	•	•	•	•
•	•	•	•	•	•	•	•	•
•	•	•	•	•	•	•	•	•
•	•	•	•	•	•	•	•	•
14x4	14x4	14x4	14x4	14x2	14x2	14x4	14x4	14x4

RIGA54	RIGA 49 (V) RIGA 49/1L (N/V)	TONDA
65x45x54h	71x45x49h	69x54x66h
10,5V	11,5N/12V	12V
4-13	4-13	4-13
1,3-4,3	1,3-4,3	1,3-4,3
260V	280N/300V	300V
77	72	72
20	20	20
111	114/119	158
•	-	•
-	• Riga49/1L	-
•	•	•
•	•	•
14x2	14x2	14x2
optional	optional	•

		PELLINSERT 54	PELLBOX SCF	PELLBOX SCN
	Dimensioni LxPxH	73x54x60/116h	79x50x93/118h	76x49x65h
	kW Potenza nominale	8	10	7,5
	kW Potenza min-max	4,8-8	5-10	4-7,5
	kg/h Consumo min-max	0,7-1,8	1,1-2,2	0,9-1,8
	m³ Volume riscaldabile*	190	240	180
	Rendimento	89,1	90,34	80
	cm Uscita fumi. Maschio/Femmina	8	8	13
	kg Peso con imballo	176	203	144
	serbatoio	15	25	23
	Autonomia ore	8-21	11-23	13-25
	Programmatore orario	settimanale	settimanale	giornaliero
	Canalizzazione aria calda	-	•	-
	Ø Uscite aria calda	-	•	-
	telaio contorno bocca	•	•	•

* in funzione del tipo di impianto considerando 35 kcal/h m³

		ACQUATONDO piano 22 sfera 22 prismatico 22	ACQUATONDO piano 29 1 lato vetrato 29 prismatico 29	IDRO 30 anta piano	THERMOFIRE portellone piano anta piano		
	Dimensioni LxPxH	80x68x138h 74x76x138h 75x68x138h	99x80x138h 99x78x138h 92x78x138h	65x53x99h	92x68x181h 80x65x181h		
	kW Potenza nominale	utile 23 all'acqua 16,1	utile 27 all'acqua 18,8	utile 14,2 all'acqua 8,5	utile 14,8 all'acqua 9		
	kW Potenza min-max	7,5-25	9-30	5-16	5-16		
	kg/h Consumo min-max	2,5-8,5	3-10	1,7-5,3	1,7-5,3		
	m ³ Volume riscaldabile*	560	660	360	400		
	Rendimento	78,4	78	75,1	85,2		
	cm Uscita fumi. Maschio/Femmina	20	25	16	20		
	kg Peso con imballo	234/246 254 234	302/311 319 302/314	115	365/369 303/308		

* in funzione del tipo di impianto considerando 35 kcal/h m³

TERMOGAMINI A LEGNA

ACQUATONDO piano 22

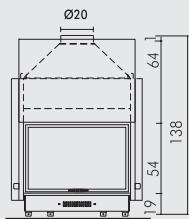

ACQUATONDO piano 29

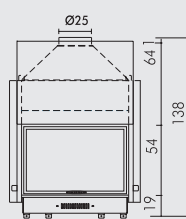

ACQUATONDO 1 lato vetrato

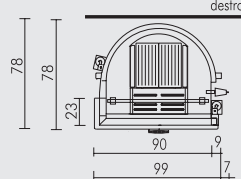
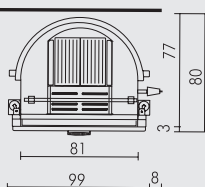
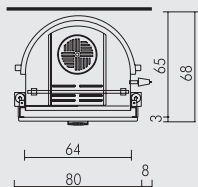
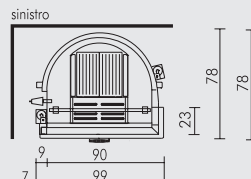
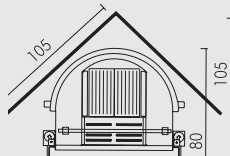
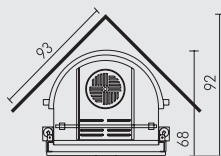
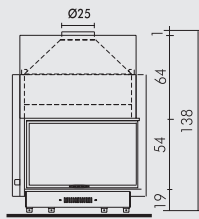

ACQUATONDO
prismatico 22

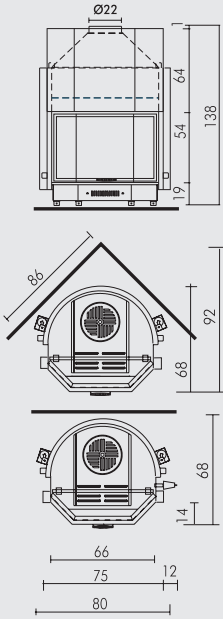

ACQUATONDO
prismatico 29

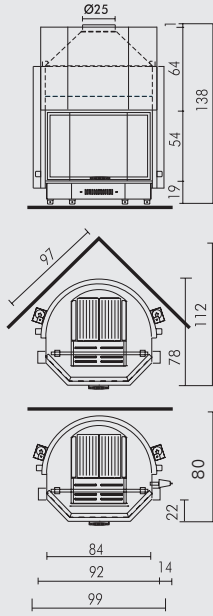

ACQUATONDO
sfera

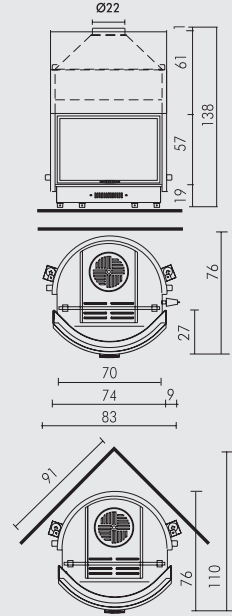

THERMOFIRE
port. piano

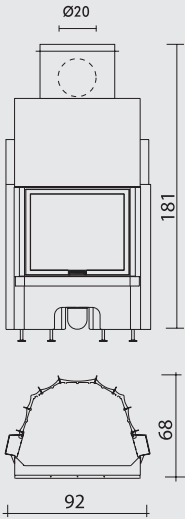

THERMOFIRE
anta piano

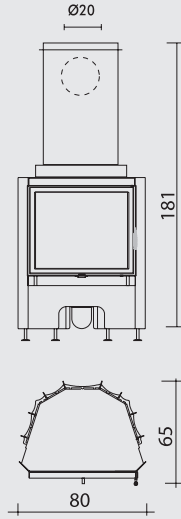

IDRO 30

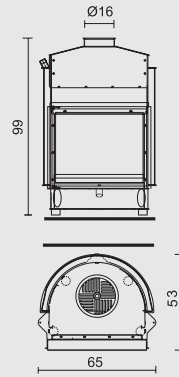

FOCOLARI CHIUSI A LEGNA

AIRFIRE
anta piano

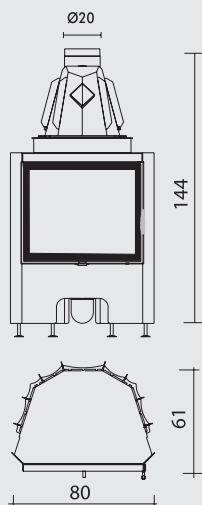

AIRFIRE
port. tondo

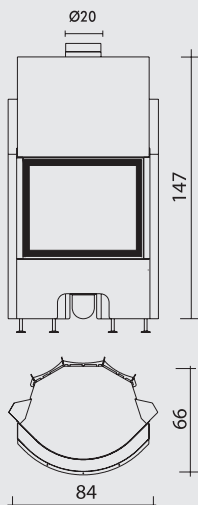

AIRFIRE
port. piano

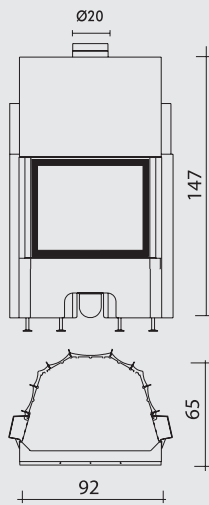

AIRFIRE
port. prismatico

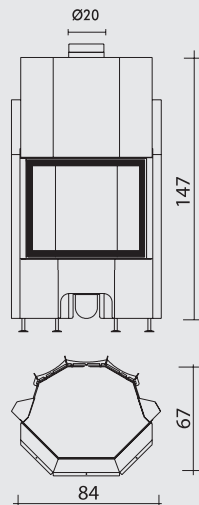

CRISTAL 45

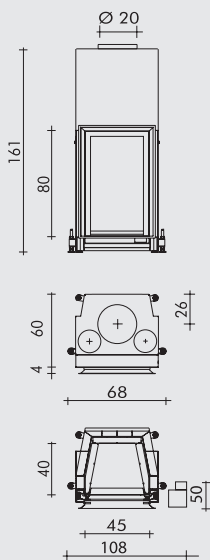

CRISTAL 76

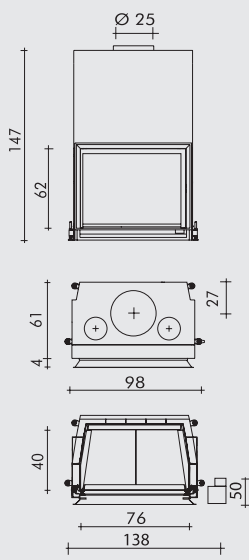

CRISTAL 90

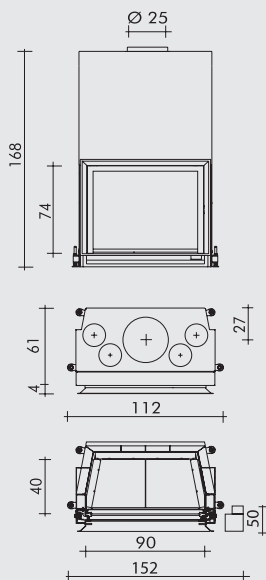

DOUBLE

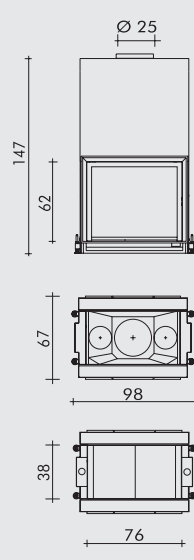

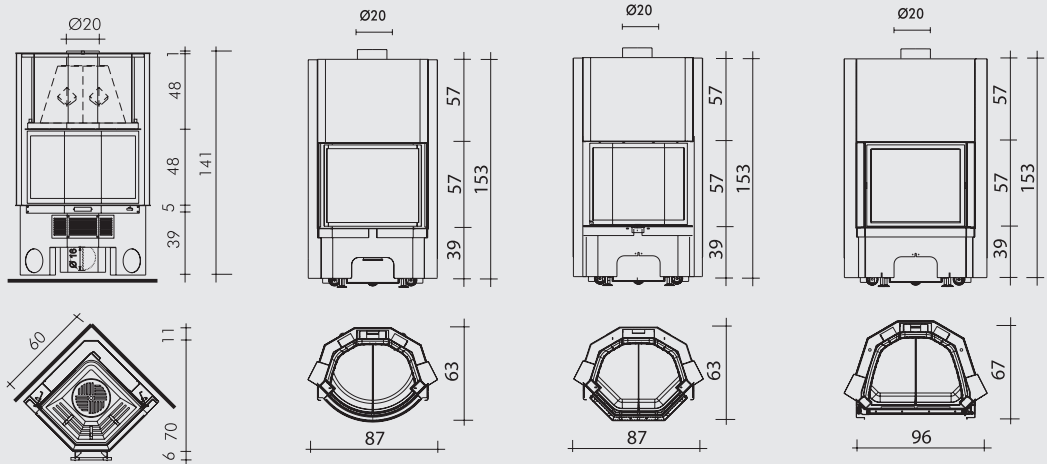
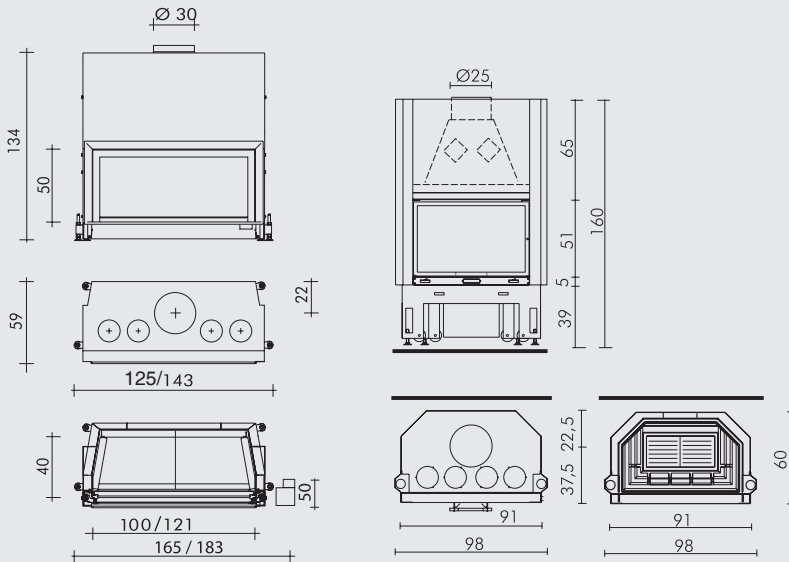

FOCOLARI CHIUSI A LEGNA

STILE

STATUS

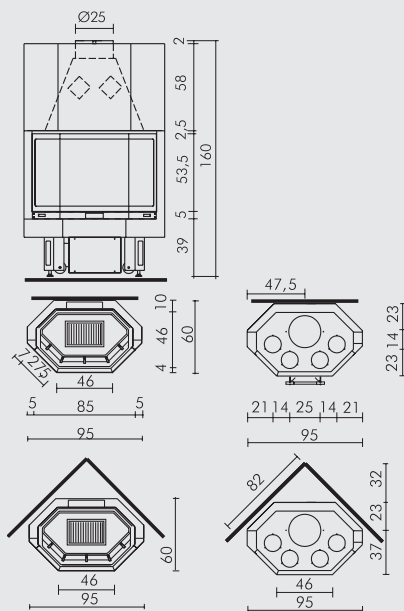
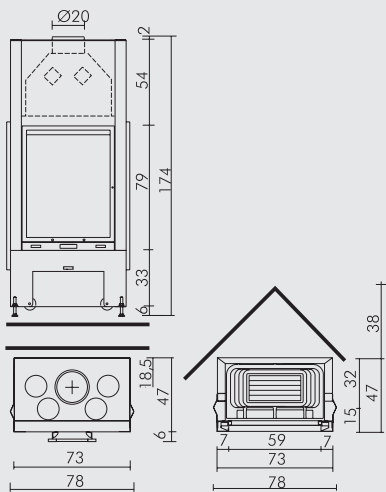

SCREEN 80

SCREEN 100

TITANO

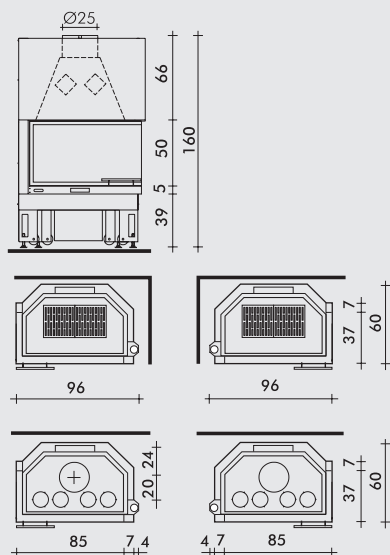
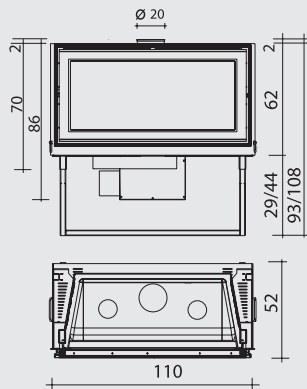
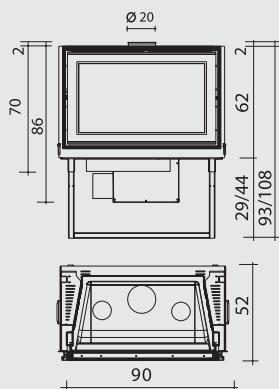

INDICE PER FOCOLARE

ACQUATONDO sfera 22

Bahia

ACQUATONDO piano 22

Air, Bix Box, Dromond, Gibilterra parete, Iron, Mexico, Sahara, Saxon, Silver

ACQUATONDO piano/cs 22

Air, Bix Box, Dromond, Iron, Mexico, Sahara, Silver

ACQUATONDO piano 29

Cordoba, Iron, Mexico, Silver

ACQUATONDO piano/cs 29

Iron, Mexico, Silver

ACQUATONDO prismatico 29

Andorra, Linares

AIRFIRE portellone prismatico

Metal

AIRFIRE portellone piano

Air, Bix box, Iron, Mexico, Onyx, Silver, White

AIRFIRE portellone tondo

Door, Easy

CRISTAL 45 N

Bix Box, Darvon, Dromond

CRISTAL 76 N

Abbey, Air(bianco), Bix Box, Dromond, Iron, Silver

CRISTAL 90 N

Bix Box, Dromond, Wall

DECO

Alicante, Aragona, Dama, Diva, Domino, Filorosso, Stone.

Mediante cornice optional:

Air, Arabesque, Bold, Fashion, High Tech, Incas, Iron, Jungle, Sahara, Silver, Wind, Wood.

DOUBLE N

Air (bianco), Bix Box, Iron, Silver

EGO

Abaco, Elios, Lady piccolo, Novella piccolo, Onda, Tris

FIRETRONIX Arc

Door, Easy

FIRETRONIX Line

Air, Bix Box, Iron, Mexico, Onyx, Silver, White

FIRETRONIX Poli

Metal

FLAT 100 N

Bix Box 100, Iron, Sahara 100, Silver

FLAT 120 N

Foco, Pop

FORTE

Air, Bix Box, Class, Dromond (bianco), Foco, Gibilterra, Iron, Maya, Mexico, Parigi due, Roma due, Sahara, Saxon, Silver, Square, Tosca

IDRO 30

Quadro

LUCE 54/62

Air, Arabesque, Bix Box 62, Bold, Fashion, High Tech, Incas, Iron, Jungle, Sahara, Silver, Wind, Wood

LUCE PLUS 54/62

Air, Arabesque, Bix Box 62, Bold, Fashion, High Tech, Incas, Iron, Jungle, Sahara, Silver, Wind, Wood

PELLBOX SCF

Air, Arabesque, Bix Box 62, Bold, Fashion, High Tech, Incas, Iron, Jungle, Sahara, Silver, Wind, Wood

PELLINSERT 54

Air, Arabesque, Bold, Fashion, High Tech, Incas, Iron, Jungle, Sahara, Silver, Wind, Wood

PIANA

Domino, Parigi uno, Stone.

Mediante cornice optional:

Air, Arabesque, Bix Box, Bold, Fashion, High Tech, Incas, Iron, Jungle, Sahara, Silver, Wind, Wood

RIGA 54

Alicante, Aragona, Dama, Diva, Domino, Filorosso, Stone.

Mediante cornice optional:

Air, Arabesque, Bold, Fashion, High Tech, Incas, Iron, Jungle, Sahara, Silver, Wind, Wood.

SCREEN 80/100

Grey, Laser, Mexico(solo mod. 80), Pure, Safari, Smile, Steel

STATUS

Abaco, Elios, Lady medio, Novella medio, Stone, Tris

STILE

Canaria, Carousel, Dromond

THERMOFIRE

portellone piano - piano/cs

Air, Bix box, Iron, Mexico, Onyx, Silver, White

TITANO

Derby, Filorosso, Lego, Luisa V, Maya, Tema

TONDA

Domino, Parigi uno, Stone

Presso i rivenditori specializzati è possibile visionare
la gamma della produzione Edilkamin.



 **EDILKAMIN**
TECNOLOGIA DEL FUOCO

20020 Lainate (MILANO) • via Mascagni, 7
telefono +39 02.937.62.1 • fax +39 02.937.62.400
mail@edilkamin.com • www.edilkamin.com